

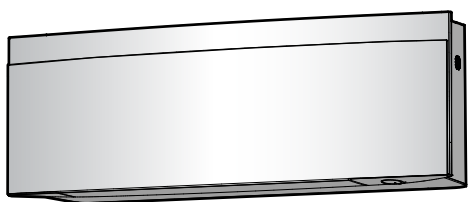

Manuali i përdorimit

Kondicionieri Daikin për dhomë



FTXJ20A2V1BW
FTXJ25A2V1BW
FTXJ35A2V1BW
FTXJ42A2V1BW
FTXJ50A2V1BW

FTXJ20A2V1BS
FTXJ25A2V1BS
FTXJ35A2V1BS
FTXJ42A2V1BS
FTXJ50A2V1BS

FTXJ20A2V1BB
FTXJ25A2V1BB
FTXJ35A2V1BB
FTXJ42A2V1BB
FTXJ50A2V1BB

Tabela e përmbajtjes

1	Rreth dokumentacionit	2
1.1	Rreth këtij dokumenti.....	2
2	Udhëzimet e sigurisë për përdoruesin	2
2.1	Udhëzimet për përdorim të sigurt.....	2
3	Rreth sistemit	4
3.1	Njësia e brendshme.....	4
3.1.1	Llamba e treguesit të syrit Daikin.....	4
3.2	Rreth ndërfaqes së përdoruesit.....	5
3.2.1	Përbërësit: Telekomanda uajrles.....	5
3.2.2	Operimi i telekomandës uajrles.....	5
4	Para përdorimit	6
4.1	Vendosja e baterive.....	6
4.2	Montimi i mbajtëses magnetike të telekomandës uajrles.....	6
4.3	Ndezja e furnizimit me energji.....	6
4.4	Cilësimi i njësisë së brendshme.....	6
4.4.1	Hapni panelin e përparmë.....	6
4.4.2	Lidhje uajrles LAN.....	7
4.4.3	Funksioni i qarkullimit vertikal të ajrit.....	9
5	Përdorimi	9
5.1	Gama e operimit.....	9
5.2	Gjendja e operimit dhe vlera e dëshiruar e temperaturës.....	9
5.2.1	Fillimi/ndalja e modalitetit të operimit dhe caktimi i temperaturës.....	10
5.3	Shkalla e qarkullimit të ajrit.....	10
5.3.1	Rregullimi i shkallës së qarkullimit të ajrit.....	10
5.4	Drejtimi i qarkullimit të ajrit.....	10
5.4.1	Rregullimi i drejtimit të qarkullimit vertikal të ajrit.....	11
5.4.2	Rregullimi i drejtimit të qarkullimit horizontal të ajrit.....	12
5.4.3	Për të përdorur drejtimin 3D të qarkullimit të ajrit.....	12
5.4.4	Fillimi/ndalimi i operimit të qarkullimit të ajrit në gjendje qetësie.....	12
5.5	Përdorimi i syrit inteligjent.....	12
5.5.1	Fillimi/ndalimi i operimit të syrit inteligjent.....	12
5.6	Operimi i fuqishëm.....	12
5.6.1	Fillimi/ndalimi i operimit të fuqishëm.....	13
5.7	Operimi ekono.....	13
5.7.1	Fillimi/ndalimi i operimit ekono.....	13
5.8	Operimi në qetësi i njësisë së jashtme.....	13
5.8.1	Fillimi/ndalimi i operimit në qetësi të njësisë së jashtme.....	13
5.9	Operimi i Flash Streamer (pastrimi i ajrit).....	13
5.9.1	Nisja/ndalimi i operimit të Flash Streamer (pastrimi i ajrit).....	14
5.10	Cilësimi i orës dhe kohëmatësit.....	14
5.10.1	Caktimi i dorës.....	14
5.10.2	Operimi i kohëmatësit të NDEZJES/FIKJES.....	14
5.10.3	Operimi i kohëmatësit javor.....	15
6	Kursimi i energjisë dhe operimi optimal	17
7	Mirëmbajtja dhe shërbimi	17
7.1	Pamje përgjithshme: Mirëmbajtja dhe shërbimi.....	17
7.2	Pastrimi i njësisë së brendshme dhe telekomandës uajrles.....	18
7.3	Pastrimi i panelit të përparmë.....	18
7.4	Si të hapni panelin e përparmë.....	18
7.5	Pastrimi i filtrave të ajrit.....	18
7.6	Pastrimi i filtrit aromatizues të apatitit prej titani dhe filtrit të grimcave të argjendta (filtri Ag-ion).....	19
7.7	Ndërrimi i filtrit aromatizues të apatitit prej titani dhe filtrit të grimcave të argjendta (filtri Ag-ion).....	19
7.8	Mbyllja e panelit të përparmë.....	19
7.9	Marrja parasyshe e pikave të mëposhtme para një periudhe të gjatë.....	19

8 Zgjidhja **20**

9 Hedhja **20**

1 Rreth dokumentacionit

1.1 Rreth këtij dokumenti

Faleminderit që bletë produktin. Ju lutemi:

- Lexoni me kujdes dokumentacionin para përdorimit të ndërfaqes së përdoruesit për të garantuar performancën më të mirë të mundshme.
- Kërkojini instaluesit t'ju informojë për cilësimet që ka përdorur për të konfiguruar sistemin tuaj. Kontrolloni nëse i ka plotësuar tabelat e cilësimeve të instaluesit. Nëse JO, kërkojani përdoruesit ta bëjë.
- Ruajeni dokumentacionin për referencë në të ardhmen.

Audienca e synuar

Përdoruesit fundorë



INFORMACION

Qëllimi i kësaj pajisjeje është përdorimi nga përdoruesit ekspertë ose të trajnuar në dyqane, në industrinë e lehtë dhe ferma, ose për përdorim tregtar ose shtëpiak nga jo profesionistë.

Seti i dokumentacionit

Ky dokument është pjesë e setit të dokumentacionit. Seti i plotë përbëhet nga:

- Masat e përgjithshme paraprake mbi sigurinë:**
 - Udhëzimet e sigurisë që duhet të lexoni para përdorimit të sistemit
 - Formati: Letër (te kutia e njësisë së brendshme)
- Manuali i përdorimit:**
 - Udhëzues i shpejt për përdorimin bazë
 - Formati: Letër (te kutia e njësisë së brendshme)
- Udhëzuesi referencë i instaluesit:**
 - Udhëzime të detajuara hap pas hapi dhe informacion për përdorimin bazë dhe atë të përparuar
 - Formati: skedarë digjitalë në <https://www.daikin.eu>. Përdorni funksionin e kërkimit 🔍 për të gjetur modelin tuaj.

Rishikimet më të fundit të dokumentacionit të siguruar mund të disponohen në faqen rajonale Daikin ose përmes instaluesit tuaj.

Dokumentacioni original është i shkruar në anglisht. Të gjitha gjuhët e tjera janë përkthime.

2 Udhëzimet e sigurisë për përdoruesin

Zbatoni gjithmonë udhëzimet për sigurinë dhe rregullat vijuese.

2.1 Udhëzimet për përdorim të sigurt



ALARM: MATERIAL QË NDIZET LEHTË

Ftohësi brenda kësaj njësie digjet lehtësisht.

KUJDES

Njësia e brendshme përmban pajisje radioje, distanca minimale e ndarjes mes pjesës së rrezatimit të pajisjes dhe përdoruesit është 10 cm.

KUJDES

MOS vini gishtat, shufra apo sende të tjera te pjesa e hyrjes ose daljes së ajrit. Kur ventilatori rrotullohet me shpejtësi të lartë, shkaktohet lëndim fizik.

PARALAJMËRIM

- MOS modifikoni, çmontoni, hiqni, riinstaloni apo riparoni njësinë vetë, sepse çmontimi ose instalimi i pasaktë mund të shkaktojë tronditje elektrike ose zjarr. Kontaktoni distributorin tuaj.
- Në rast rrjedhjeje të rastësishme të ftohësit, sigurohuni që nuk ka flakë të hapura. Vetë ftohësi është krejtësisht i sigurt, jo toksik dhe lehtësisht i ndezshëm, por do të gjenerojë gaz toksik kur rrjedh aksidentalisht në një dhomë ku ka prani të ajrit të djegshëm nga ngrohës ventilatorësh, furnela gazi, etj. Gjithmonë kontaktoni personelin e kualifikuar të shërbimit të konfirmojë që pika e rrjedhjes është riparuar ose ndrequr para rifillimit të operimit.

KUJDES

GJITHMONË përdorni telekomandën uajrles ose ndërfaqe tjetër përdoruesi (nëse ka) për të rregulluar pozicionin e flanaxhave dhe frëngjive të ajrimit. Kur kapakët e xhepit dhe frëngjitë e ajrimit lëkunden dhe ju e lëvizni me dorë me forcë, mekanizmi prishet.

KUJDES

KURRË mos ekspozoni fëmijë të vegjël, bimë apo kafshë direkt me qarkullimin e ajrit.

PARALAJMËRIM

MOS vendosni shishe me spërkatës të djegshëm afër kondicionerit dhe MOS përdorni spërkatës afër njësisë. Kjo gjë mund të shkaktojë zjarr.

KUJDES

MOS e përdorni sistemin kur përdorni një insekticid të llojit të tymosjes së dhomës. Lëndët kimike mund të mbliidhen te njësia dhe të rrezikojnë shëndetin e atyre që janë hiper të ndjeshëm ndaj lëndëve kimike.

PARALAJMËRIM

- Ftohësi brenda njësisë është pak i djegshëm, por normalisht NUK shkakton rrjedhje. Nëse ftohësi rrjedh në dhomë dhe bie në kontakt me zjarrin nga një djegës, ngrohëse apo furnelë, kjo mund të shkaktojë zjarr ose formimin e një gazi të dëmshëm.
- FIKNI çdo pajisje ngrohëse të djegshme, ajrosni dhomën dhe kontaktoni distributorin ku keni blerë njësinë.
- MOS e përdorni njësinë derisa një person shërbimit të konfirmojë që pjesa nga e cila ka rrjedhë ftohësi është riparuar.

PARALAJMËRIM

- MOS i shpo apo digj pjesët e ciklit të ftohësit.
- MOS përdor materiale pastrimi ose mjete për të përsheptuar procesin e heqjes së akullit ndryshe nga ato që rekomandohen nga prodhuesi.
- Ki parasysh që ftohësi brenda sistemit është pa aromë.

PARALAJMËRIM

Pajisja duhet të ruhet për të parandaluar dëmtimin mekanik dhe në një dhomë të ajrosur mirë pa burime ndezeje që janë vazhdimisht në gjendje pune (p.sh. flakë të hapura, pajisje gazi në gjendje pune ose një ngrohës elektrik po në gjendje pune).

3 Rreth sistemit

Madhësia e dhomës duhet të jetë siç specifikohet në masat e përgjithshme paraprake mbi sigurinë.

RREZIK: RREZIK VRASJEJE NGA GODITJA ELEKTRIKE

Për të pastruar kondicionerin ose filtrin e ajrit, sigurohuni të ndalni operacionin dhe t'i fikni të gjitha furnizimet me energji. Përndryshe, kjo mund të shkaktojë shok elektrik dhe lëndim fizik.

KUJDES

Pas një përdorimi të gjatë, kontrollo mbështetësen e njësisë dhe montimin për dëmtime. Nëse dëmtohet, njësia mund të rrëzohet dhe çojë në dëmtim.

KUJDES

MOS i prekni krahët e shkëmbyesit të energjisë. Këto krahë janë të mprehtë dhe mund të çojnë në prerje.

PARALAJMËRIM

Bëni kujdes me shkallët kur punoni në vende të larta.

PARALAJMËRIM

Detergjentët e papërshtatshëm ose procedura e pastrimit mund të shkaktojë dëmtim të përbërësve plastikë ose rrjedhje të ujit. Detergjenti i spërkatur në përbërësit elektrikë, si motorë, mund të shkaktojë avari, tym ose ndezje.

RREZIK: RREZIK VRASJEJE NGA GODITJA ELEKTRIKE

Para pastrimit, sigurohuni të ndërprisni operimin, të fikni çelësin ose të tërhiqni kordonin e korrentit. Përndryshe, kjo mund të shkaktojë shok elektrik dhe lëndim fizik.

PARALAJMËRIM

Ndalo operimin dhe fik energjinë, nëse ndodh diçka e pazakontë (erë djegieje, etj.).

Lënia e njësisë në punë në këto rrethana mund të shkaktojë prishje, tronditje elektrike ose zjarr. Kontaktoni distributorin tuaj.

3 Rreth sistemit

ALARM: MATERIAL QË NDIZET LEHTË

Ftohësi brenda kësaj njësie digjet lehtësisht.

KUJDES

Njësia e brendshme përmban pajisje radioje, distanca minimale e ndarjes mes pjesës së rrezatimit të pajisjes dhe përdoruesit është 10 cm.

NJOFTIM

MOS e përdorni sistemin për qëllime të tjera. Për të shmangur çdo përkeqësim të cilësisë, MOS e përdorni njësinë për mjetet e precizionit të ftohjes, ushqimin, bimët, kafshët ose veprat e artit.

3.1 Njësia e brendshme

KUJDES

MOS vini gishtat, shufra apo sende të tjera te pjesa e hyrjes ose daljes së ajrit. Kur ventilatori rrotullohet me shpejtësi të lartë, shkaktohet lëndim fizik.

INFORMACION

Niveli i presionit të zërit është më pak se 70 dBA.

PARALAJMËRIM

- MOS modifikoni, çmontoni, hiqni, riinstaloni apo riparoni njësinë vetë, sepse çmontimi ose instalimi i pasaktë mund të shkaktojë tronditje elektrike ose zjarr. Kontaktoni distributorin tuaj.
- Në rast rrjedhjeje të rastësishme të ftohësit, sigurohuni që nuk ka flakë të hapura. Vetë ftohësi është krejtësisht i sigurt, jo toksik dhe lehtësisht i ndezshëm, por do të gjenerojë gaz toksik kur rrjedh aksidentalisht në një dhomë ku ka prani të ajrit të djegshëm nga ngrohës ventilatorësh, furnela gazi, etj. Gjithmonë kontaktoni personelin e kualifikuar të shërbimit të konfirmojë që pika e rrjedhjes është riparuar ose ndrequr para rifillimit të operimit.

Butoni ON/OFF

Nëse ndërfaqja e përdoruesit (p.sh. telekomanda uajrles) mungon, mund të përdorni butonin e NDEZJES/FIKJES te njësia e brendshme për të filluar/ndaluar përdorimin. Kur përdorni fillon duke përdorur këtë buton, përdoren këto cilësime:

- Gjendja e operimit = Automatik
- Cilësimi i temperaturës = 25°C
- Shkalla e qarkullimit të ajrit = Automatik

3.1.1 Llamba e treguesit të syrit Daikin

Njësia e syrit Daikin do të ndryshojë sipas operimit.

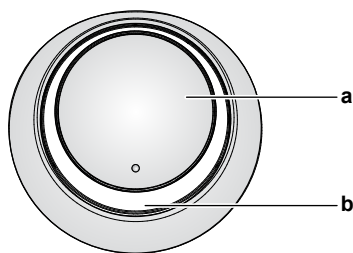

- a Butoni i ON/OFF
- b Daikin eye (me marrësin e sinjalit infrakuq)

Përdorimi	Ngjyra e syrit Daikin
Automatik	E kuqe/blu
Ftohja	Blu
Ngrohja	E kuqe
Vetëm me ventilator	E bardhë
Tharja	Jeshil
Operimi i kohëmatësit	Portokalli ^(a)

^(a) Kur është vendosur kohëmatësi i NDEZJES/FIKJES ose kohëmatësi Javor, syri Daikin ndryshon herë pas here në portokalli. Pas ndriçimit me portokalli për rreth 10 sekonda, kthehet në ngjyrën e modalitetit të operimit për 3 minuta.
Shëmbull: Kur kohëmatësi është i vendosur gjatë operimit të ftohjes, syri Daikin do të ndriçojë herë pas here ngjyrën portokalli për 10 sekonda, dhe pastaj kalon në ngjyrën blu për 3 minuta.

3.2 Rreth ndërfaqes së përdoruesit

Telekomanda uajrles



INFORMACION

Njësia e brendshme dorëzohet me telekomandën uajrles si ndërfaqja e përdoruesit. Ky manual përshkruan vetëm operimin me këtë ndërfaqe përdoruesi. Nëse lidhet një ndërfaqe tjetër përdoruesi, referojuni manualit të operimit të ndërfaqes së lidhur të përdoruesit.

- **Drita e drejtpërdrejtë e diellit.** MOS e ekspozoni telekomandën uajrles ndaj dritës së drejtpërdrejtë të diellit.
- **Pluhuri.** Pluhuri në transmetuesin ose marrësin e sinjalit do të reduktojë ndjeshmërinë. Pastroni pluhurin me një leckë të butë.
- **Dritat fluoreshente.** Komunikimi i sinjalit mund të çaktivizohet nëse në dhomë ka llamba fluoreshente. Nëse është kështu, kontaktoni me instaluesin tuaj.
- **Pajisjet e tjera.** Nëse sinjalet e telekomandës operojnë pajisjet e tjera, lëvizni pajisjet e tjera ose kontaktoni me instaluesin tuaj.
- **Perdet.** Sigurohuni që perdet ose sendet e tjera NUK e bllokojnë sinjalin mes njësive dhe telekomandës uajrles.



NJOFTIM

- MOS e rrëzoni telekomandën uajrles.
- MOS e lini telekomandën uajrles të laget.

3.2.1 Përbërësit: Telekomanda uajrles

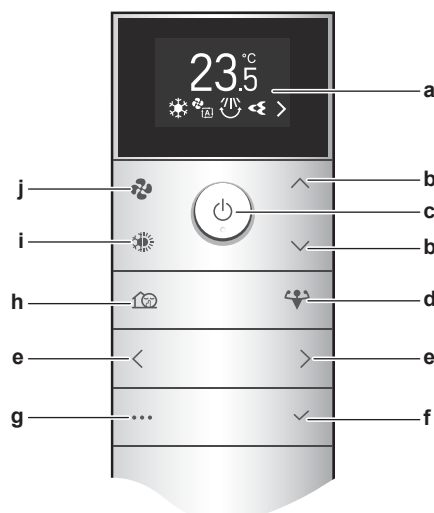

- a monitor LCD
- b Butonat e temperaturës lart/poshtë dhe navigimi në meny lart/poshtë
- c Butoni ON/OFF
- d Butoni i operimit të fuqishëm
- e Butonat majtas/djathtas të navigimit në meny
- f Butoni i konfirmimit
- g Butoni i menysë kryesore
- h Operimi në heshtje e njësive së jashtme
- i Butoni i përzgjedhjes së modalitetit (automatik, ftohje, ngrohje, tharje, vetëm ventilator)
- j Butoni i cilësimit të shkallës së qarkullimit të ajrit

3.2.2 Operimi i telekomandës uajrles

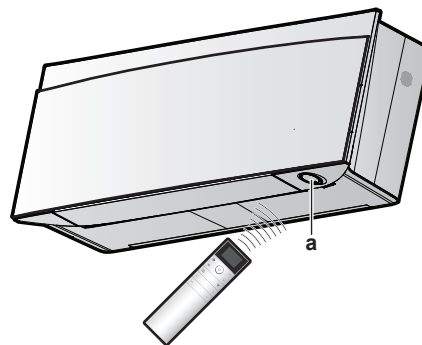

- a Marrësi i sinjalit infrakuq

Shënim: Sigurohuni që të mos ketë pengesa brenda 500 mm poshtë marrësit të sinjalit infrakuq. Ato mund të ndikojnë në performancën e marrjes të telekomandës.

- 1 Drejtoni transmetuesin e sinjalit nga marrësi i sinjalit infrakuq te njësia e brendshme (distanca maksimale për komunikim është 7 m).

Rezultati: Kur njësia e brendshme merr një sinjal nga telekomanda uajrles, do të dëgjoni një tingull:

Tingulli	Përshkrimi
Bip-bip	Fillon operimi.
Bip	Cilësimi ndryshon.
Bip i gjatë	Ndalon operimi.

4 Para përdorimit

4 Para përdorimit

i INFORMACION

Ky manual përmban vetëm disa cilësime para operimit.

Referojuni **udhëzuesit referencë të përdoruesit** që gjendet në <https://qr.daikin.eu/?N=FTXJ-AW> nën "Dokumentacioni" për më shumë cilësime para përdorimit.



- **Cilësimi i njësisë së brendshme:** ndriçimi i Daikin Eye, hapni panelin e përparmë, lidhja uajrles LAN, funksioni i qarkullimit vertikal të ajrit, pozicioni i instalimit të njësisë së brendshme, mbani funksionin e tharjes
- **Cilësimi i telekomandës uajrles:** Kontrasti LCD, ndriçimi LCD, koha e fikjes së LCD, dërgim automatik pas zgjedhjes, kanalet e marrësit infra të kuq të njësisë së brendshme

4.1 Vendosja e baterive

Bateritë do të zgjasin rreth 1 vit.

- 1 Hiqni kapakun prapa.
- 2 Vëri bateritë njëkohësisht.
- 3 Vendosni sërish kapakun.

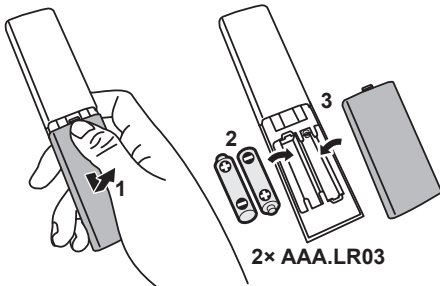

i INFORMACION

- Energjia e ulët e baterisë tregon vezullimin e **i** në ekranin LCD (pozicioni i parë).
- Kur bateritë janë në nivel të ulët, funksionet e telekomandës uajrles pezullohen dhe vetëm mund të FIKNI operimin, të gjitha funksionet e kohëmatësit janë FIKUR. Ndërroni bateritë sa më shpejt të jetë e mundur.
- GJITHMONË ndërroni të dy bateritë së bashku.

4.2 Montimi i mbajtëses magnetike të telekomandës uajrles

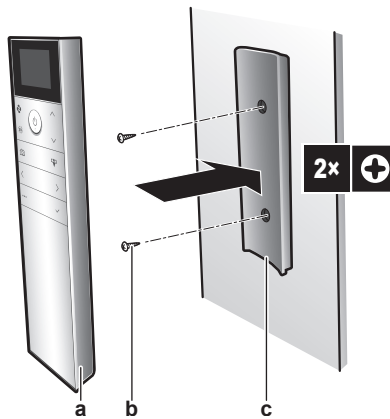

- a Telekomanda uajrles
- b Vidhat (siguroar nga klienti)
- c Mbajtësja magnetike e telekomandës uajrles

- 1 Zgjidhni një vend ku sinjalet kapin njësinë.
- 2 Ngjitni mbajtësen me vidha në mur ose një vend të ngjashëm.
- 3 Varni telekomandën uajrles në mbajtëse.

i INFORMACION

Mbajtësja e telekomandës uajrles është magnetike. Sigurohuni të vendosni mbajtësen me anën e djathtas për sipër.

4.3 Ndezja e furnizimit me energji

- 1 Ndizni çelësin e dritës.

Rezultati: Kapaku i xhepit të njësisë së brendshme do të hapet dhe mbyllet për të caktuar pozicionin e referencës.

4.4 Cilësimi i njësisë së brendshme

- 1 Hyni në menynë kryesore duke shtypur **...** dhe navigoni për të njësia e cilësimit të njësisë së brendshme duke përdorur **<** dhe **>**. Shtypni **✓** për të hyrë në meny.

Menya e cilësimit të njësisë së brendshme



- 2 Kryeni cilësimet e renditura më poshtë.
- 3 Shtypni **✓** për t'u kthyer te menya kryesore ose shtypni **...** për të dalë nga ekrani kryesor.

4.4.1 Hapni panelin e përparmë

Paneli i përparmë hapet automatikisht kur fillon operimi. Kur doni të hapni panelin e përparmë kur operimi është te FIKUR, përdorni këtë veçori. **Shembull:** gjatë mirëmbajtjes.

Hapja e panelit të përparmë duke përdorur telekomandën uajrles

- 1 Sigurohuni që operimi është FIKUR. Nëse jo, shtypni FIKUR duke përdorur **⏻**.
- 2 Në menynë e cilësimit të njësisë së brendshme, navigoni për të hapur ekranin e panelit duke përdorur **<** dhe **>**.

Hapni ekranin e panelit të përpamë



- 3 Shtypni për ta konfirmuar.

Rezultati: Hapet paneli i përpamë.

- 4 Shtypni sërish për të mbyllur panelin e përpamë ose shtypni për t'u kthyer tek ekrani kryesor.

4.4.2 Lidhje uajrles LAN

Thjesht lidhni njësinë me rrjetin e shtëpisë dhe shkarkoni aplikacionin për të ndërruar termostatin, caktoni oraret e temperaturës, kontrolloni konsumin e energjisë dhe shumë të tjera.

Për detaje mbi specifikimet, cilësimin e metodave, Pyetjet e Shpeshta FAQ, udhëzimet e zgjidhjes së problemeve, vizitoni app.daikineurope.com.



Klienti mban përgjegjësi për të ofruar:

- Telefon inteligjent ose tablet me versionin minimal të mbështetur të Android ose iOS, përcaktuar në app.daikineurope.com.
- Linjë interneti dhe pajisje komunikimi si modem, ruter etj.
- Pikë aksesi linje LAN uajrles
- Aplikacioni ONECTA i instaluar falas

Shënim: Nëse nevojitet, SSID (Identifikuesi i Grupit të Shërbimit) dhe KEY (fjalëkalimi) gjenden në njësi.

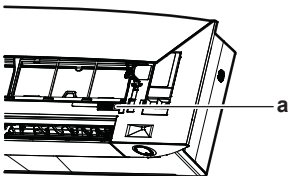

a Etiketë me SSID dhe KEY

Masat paraprake kur përdorni LAN-in me valë

MOS e përdorni afër:

- **Pajisjeve mjekësore.** P.sh. personave që përdorin stimulus kardiale ose defibrilatorë. Ky produkt mund të shkaktojë interferencë elektromagnetike.
- **Pajisjeve me kontroll automatik.** P.sh. dyerve automatike ose pajisjeve të alarmit të zjarrit. Ky produkt mund të shkaktojë defekte të pajisjes.
- **Mikrovalës.** Mund të ndikojë te komunikimet uajrles LAN.

Instalimi i aplikacionit ONECTA

- Hapni:
 - Google Play për aparataturat që përdorin Android.
 - App Store për aparataturat që përdorin iOS.
- Kërkoni për "ONECTA".
- Ndiqni udhëzimet në ekran për instalim.

Kërkoni direkt aplikacionin duke përdorur QR në ekranin e telekomandës uajrles

- Hyni në menyën kryesore duke shtypur dhe navigoni për të menynja e cilësimit të telekomandës uajrles duke përdorur dhe .
- Shtypni për të hyrë në meny.

Menynja e cilësimit të kontrollit të telekomandës



- Navigoni për tek ekrani i kodit të QR duke përdorur dhe .
- Skani kodin QR me telefonin tuaj inteligjent ose pajisjet e tjera inteligjente.

Rezultati: Kodi QR do t'ju ridrejtojë te App Store ose Google Play.



- Ndiqni udhëzimet në ekran për instalim.



INFORMACION

Nëse kodi QR është i vështirë për t'u lexuar, ndërroni kodin QR duke përdorur ose , pastaj provoni sërish.

Caktimi i lidhjes uajrles

Ka dy opsione për të lidhur përshtatësin uajrles me rrjetin tuaj të shtëpisë.

- Duke përdorur një pajisje inteligjente (telefon inteligjent, tablet) dhe SSID (Identifikuesi i Grupit të Shërbimit) dhe KEY (fjalëkalimi)
- Duke përdorur butonin WPS (konfigurim i mbrojtur nga Wi-Fi) në ruterin tuaj Wi-Fi.

Për më shumë informacion dhe Pyetje të Shpeshta (FAQ) , referojuni app.daikineurope.com.

Shënim: Cilësimi bëhet me anën e telekomandës në menyën e cilësimit të LAN-it me valë. Gjatë cilësimit, gjithmonë drejtoni telekomandën uajrles nga marrësi i sinjalit infrakuq në njësi.







INFORMACION

Sigurohuni që të ndalojë operimi para se të cilësoni lidhjen uajrles. Lidhja NUK MUND të kryhet kur njësia është në operim.

- Ndalni përdorimin** para cilësimit të lidhjes me valë.
- Sigurohuni që ruteri uajrles është afër me njësinë dhe asgjë nuk e pengon sinjalin.

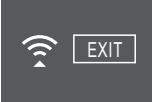
Meny	Përshkrimi
	<ul style="list-style-type: none"> • ON = LAN-i me valë është NDEZUR (cilësimi i lidhjes së modalitetit AP/modalitetit EKZEKUTO (SSID + KEY)) • OFF = LAN-i me valë është FIKUR



4 Para përdorimit

Meny	Përshkrimi
	Dilni nga menyja e cilësimit
	Cilësimi i lidhjes WPS
	Rivendos në Parazgjedhjen e caktuar nga fabrika
	Kontrolli i statusit të lidhjes

Lidhja e LAN-it me valë me rrjetin tuaj të shtëpisë



Përshtatësi uajrles mund të lidhet me rrjetin tuaj të shtëpisë duke përdorur:

- Butonin WPS (konfigurim i mbrojtur me Wi-Fi) në ruter (nëse ka),
- SSID (Identifikuesi i Grupit të Shërbimit) dhe the KEY (fjalëkalimi) - që gjenden në njësi.

- 1 Në meny të cilësimit të njësisë së brendshme, navigoni për të lidhja LAN me valë duke përdorur  dhe . Shtypni  për të hyrë në meny.

Menyja e cilësimit të njësisë së Cilësimi i lidhjes LAN me valë brendshme



- 2 Ndryshoni cilësimin në ON duke përdorur  dhe . Shtypni  për të konfirmuar zgjedhjen.

Sinjali i LAN-it me valë është NDEZUR





Sinjali i LAN-it me valë është FIKUR



Rezultati: Teknika e lidhjes shfaqet në ekran për 5 sekonda dhe tregohet ekranin e statusit të LAN-it me valë.

- 3 Vazhdoni cilësimin duke përdorur butonin WPS ose SSID dhe KEY.

Lidhja duke përdorur butonin WPS

- 1 Navigoni për tek ekranin WPS me  dhe . Shtypni  për të konfirmuar zgjedhjen.

Rezultati: Ngjyra e Daikin Eye ndryshon mes portokallisë dhe pjesërisht jeshiles.

Cilësimi i WPS



- 2 Shtypni butonin WPS te pajisja juaj e komunikimit (p.sh. ruter) brenda rreth 1 minute. Referojuni manualit të pajisjes suaj të komunikimit.



Rezultati: Nëse lidhja ishte e suksesshme, ngjyra e Daikin Eye alternohet mes blusë dhe jeshiles së pjesshme.

INFORMACION



Nëse lidhja me ruterin nuk është e mundur, provo procedurën "[Lidhja duke përdorur SSID dhe numrin e ÇELËSIT](#)" .

- 3 Shtypni  për të dalë nga ekranin kryesor ose përdorni ekranin DALJE për t'u kthyer te "menyja e cilësimit të njësisë së brendshme".

Lidhja duke përdorur SSID dhe numrin e ÇELËSIT

- 1 Hapni aplikacion ONECTA në pajisjen tuaj inteligjente dhe ndiqni hapat në ekran.
- 2 Lidhni pajisjen tuaj inteligjente me të njëjtin rrjet shtëpie si njësi.
- 3 Kontrolloni nëse lidhja ishte e sukses (referojuni "[Konfirmimi i statusit të lidhjes së LAN-it me valë](#)" .
- 4 Shtypni  për të dalë nga ekranin kryesor ose përdorni ekranin DALJE për t'u kthyer te "menyja e cilësimit të njësisë së brendshme".

Konfirmimi i statusit të lidhjes së LAN-it me valë

- 1 Navigoni për tek ekranin e statusit duke përdorur  dhe . Shtypni  për ta konfirmuar.

Ekranin e statusit



- 2 Kontrolloni Daikin Eye.

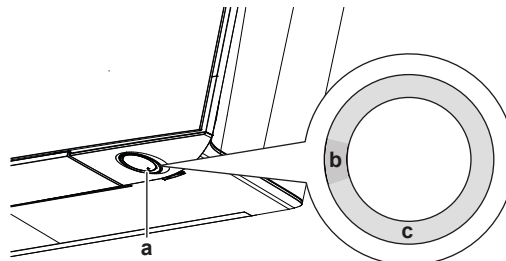

- a Syri Daikin
- b Pjesërisht jeshile
- c E kuqe, portokalli ose blu

Ngjyra e Daikin Eye ndryshon nga pjesërisht jeshile dhe...	...pastaj përshtatësi uajrles është...
E kuqe	nuk është i lidhur
portokalli	po punon dhe është gati të lidhet me rrjetin e shtëpisë përmes butonit WPS në ruter; shikoni " Lidhja duke përdorur butonin WPS "  .
blu	u lidh me rrjetin e shtëpisë: <ul style="list-style-type: none"> ▪ përmes SSID + KEY. ose ▪ përmes butonit WPS në ruter.

- 3 Shtypni  për të dalë nga ekranin kryesor ose përdorni ekranin DALJE për t'u kthyer te menyja e cilësimit të njësisë së brendshme.

Kthimi i cilësimit të lidhjes në parazgjedhjen e fabrikës

Rivendosni cilësimin e lidhjes në parazgjedhjen e fabrikës në rast se doni të:

- shkëputni LAN-in me valë dhe pajisjen e komunikimit (p.sh. ruterin) ose pajisjen inteligjente.
- përsëritni cilësimin nëse lidhja ishte e pasuksesshme.

- 1 Navigoni për tek ekrani RIVENDOS duke përdorur dhe . Shtypni për të konfirmuar zgjedhjen.

Rezultati: Cilësimi është rivendosur në parazgjedhjen e fabrikës.

Ekran i rivendosjes



- 2 Shtypni për të dalë nga ekranin kryesor ose përdorni ekranin DALJE për t'u kthyer te menyja e cilësimit të njësisë së brendshme.

Fikja e lidhjes së LAN-it me valë

- 1 Hyni në menynë e cilësimit të lidhjes LAN me valë dhe ndryshoni cilësimin në OFF duke përdorur dhe . Shtypni për të konfirmuar zgjedhjen.

Rezultati: Daikin Eye ndryshon mes jeshiles dhe të bardhës. Komunikimi është i FIKUR.

4.4.3 Funkzioni i qarkullimit vertikal të ajrit

Ky funksion ndihmon me qarkullimin optimal të ajrit dhe shpërndarjen e temperaturës në modalitetin e operimit të ngrohjes. Këtë funksion mund ta FIKNI në rast se ka mobile ose një tjetër objekt poshtë njësisë.

Qarkullimi vertikal i ajrit FIKUR

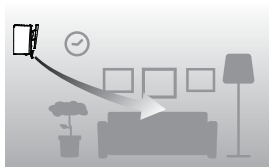

Qarkullimi vertikal i ajrit NDEZUR

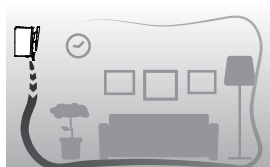

NDEZJA/FIKJA e funksionit të qarkullimit vertikal të ajrit

- 1 Në menynë e cilësimit të njësisë së brendshme, navigoni për te cilësimi i qarkullimit vertikal të ajrit duke përdorur dhe .

Funksioni i qarkullimit vertikal të ajrit NDEZUR



Funksioni i qarkullimit vertikal të ajrit FIKUR



- 2 Ndryshoni cilësimin duke përdorur dhe .
- 3 Shtypni për të konfirmuar zgjedhjen.
- 4 Shtypni sërisht për t'u kthyer te menyja kryesore ose shtypni për t'u kthyer tek ekranin kryesor.

5 Përdorimi

INFORMACION

Njësia e brendshme dorëzohet me telekomandën uajrles si ndërfaqja e përdoruesit. Ky manual përshkruan vetëm operimin me këtë ndërfaqje përdoruesi. Nëse lidhet një ndërfaqje tjetër përdoruesi, referojuni manualit të operimit të ndërfaqes së lidhur të përdoruesit.

5.1 Gama e operimit

Përdore sistemin në kufijtë vijues të temperaturës dhe lagështisë për përdorim të sigurt dhe të efektshëm.

	Ftohje dhe tharje ^{(a)(b)}	Ngrohja ^(a)
Temperatura jashtë për modelet RXJ	-10~50°C DB	-20~24°C DB -21~18°C WB
Temperatura jashtë për modelet 2MXM, 3MXM, 4MXM, 5MXM	-10~46°C DB	-15~24°C DB -15~18°C WB
Temperatura brenda	18~37°C DB 14~28°C WB	10~30°C DB
Lagështia e brendshme	≤80% ^(a)	—

^(a) Një pajisje sigurie mund ta ndalojë operimin e sistemit nëse njësia punon jashtë gamës së operimit.

^(b) Kondensimi dhe pikimi i ujit mund të ndodhë nëse njësia punon jashtë gamës së operimit.

5.2 Gjendja e operimit dhe vlera e dëshiruar e temperaturës

Kur. Rregulloni gjendjen e operimit të sistemit dhe caktoni temperaturën kur doni të:

- Ngrohni ose ftohni dhomën
- Lëshoni ajër në dhomë pa ngrohje ose ftohje
- Ulni lagështinë në dhomë

Çfarë. Sistemi operon ndryshe në varësi të zgjedhjes së përdoruesit.

Cilësimi	Përshkrimi
Automatik 	Sistemi ftoh ose ngroh dhomën në vlerën e dëshiruar të temperaturës. Kalon automatikisht nga ftohja në ngrohje nëse është e nevojshme.
Ftohja 	Sistemi ftoh dhomën në vlerën e dëshiruar të temperaturës.
Ngrohja 	Sistemi ngroh dhomën në vlerën e dëshiruar të temperaturës. Përforcimi i ngrohjes Kjo veçori është automatike; ngroh shpejt shtëpinë tuaj kur ndizni pajisjen në modalitetin e ngrohjes.
Vetëm me ventilator 	Sistemi kontrollon vetëm qarkullimin e ajrit (shkalla e qarkullimit të ajrit dhe drejtimi i qarkullimit të ajrit). Gjatë këtij operimi NUK MUND të caktoni temperaturën.
Tharja 	Sistemi ul lagështinë në dhomë. Gjatë këtij operimi NUK MUND të caktoni temperaturën.



Informacion shtesë:

5 Përdorimi

- **Temperatura jashtë.** Efekti ftohës ose ngrohës i sistemit ulet kur temperatura jashtë është shumë e lartë ose shumë e ulët.
- **Operimi i heqjes së ngricës.** Gjatë operimit të ngrohjes, mund të krijohet ngricë te njësia e jashtme dhe ulet kapaciteti i ngrohjes. Në atë rast, sistemi kalon automatikisht nga operimi i heqjes së heqjes së ngricës në heqjen e plotë të saj. Gjatë operimit të heqjes së ngricës, NUK lëshohet ajër i ngrohtë nga njësia e brendshme.
- **Sensori i lagështisë.** Kontrolloni lagështinë duke e ulur atë gjatë procesit të ftohjes.





5.2.1 Fillimi/ndalja e modalitetit të operimit dhe caktimi i temperaturës

Modaliteti i operimit



- 1 Shtypni  për të hyrë në menynë karusel të modalitetit të operimit. Kur  shtypet pa ndërprerje, modaliteti do të ndryshojë si më poshtë:



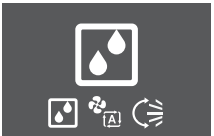

INFORMACION

- Në menynë e karuselit, mund të navigoni në të dy drejtimet duke përdorur  dhe  ose  dhe .
- Menyja e karuselit do të fillojë gjithmonë me cilësimin aktualisht aktiv.

- 2 Shtypni  për të filluar përdorimin.
- 3 Ekran kryesor ndryshon si më poshtë dhe llambat e treguesit të Daikin Eye vazhdon të jetë e NDEZUR.

Ekran kryesor kur njësia është e NDEZUR gjatë...		
ngrohjes, ftohjes, operimit automatik	operimi i tharjes	operim vetëm me ventilator
		

Pika e kontrollit të temperaturës

- 4 Shtypni  ose  një ose disa herë për të ulur ose vlerë e dëshiruar të temperaturës.

Operimi i ftohjes	Përdorimi i ngrohjes	Përdorimi automatik	Tharja ose përdorimi vetëm me ventilator
18~32°C	10~30°C	18~30°C	Nuk ka vlerë të dëshiruar ^(a)

^(a) Kur përdorni **tharjen** ose gjenden **vetëm me ventilator**, NUK MUND ta rregulloni temperaturën.

- 5 Shtypni  për të ndaluar përdorimin.

Rezultati: Ekran kryesor ndryshon si më poshtë dhe llambat e treguesit të Daikin Eye vazhdon të jetë e FIKUR.

Ekran kryesor kur njësia është e FIKUR





5.3 Shkalla e qarkullimit të ajrit

INFORMACION

- Kur përdorni operimin e tharjes, NUK MUND ta rregulloni cilësimin e shkallës së qarkullimit të ajrit.
- Shkalla e qarkullimit të ajrit në modalitetin e ngrohjes do të ulet për të shmangur gjenerimin e qarkullimit të ajrit të ftohtë. Kur temperatura e qarkullimit të ajrit rritet, operimi do të vazhdojë me shkallën e caktuar të qarkullimit të ajrit.

Mund të rregulloni fuqinë e qarkullimit të ajrit që del nga njësia e brendshme.



Cilësimi	Përshkrimi
Shpejtësi e ventilatorit 1~5 	5 nivele të shkallës së qarkullimit të ajrit nga i ulëti në të lartin.
Automatik 	Njësia e brendshme e rregullon automatikisht shpejtësinë e ventilatorit sipas vlerës së dëshiruar dhe temperaturës së brendshme.
Operimi në qetësi e njësisë së brendshme 	Për pakësimin e zhurmës që vjen nga njësia e brendshme (Shembull: natën)

INFORMACION

Nëse njësia arrin temperaturën e dëshiruar:





- në modalitetin e ftohjes ose automatik. Ventilatori ndalon së operuari.
- në modalitetin e ngrohjes. Ventilatori do të operojë në shkallë të ulët qarkullimi të ajrit.

5.3.1 Rregullimi i shkallës së qarkullimit të ajrit

- 1 Shtypni  për të hyrë në menynë karusel të shkallës së qarkullimit të ajrit. Kur  shtypet pa ndërprerje, modaliteti do të ndryshojë si më poshtë:





INFORMACION

- Në menynë e karuselit, mund të navigoni në të dy drejtimet duke përdorur  dhe  ose  dhe .
- Menyja e karuselit do të fillojë gjithmonë me cilësimin aktualisht aktiv.

5.4 Drejtimi i qarkullimit të ajrit

Drejtimi i qarkullimit të ajrit është drejtimi nga i cili lëshon ajrin njësia e brendshme. Këtë e mundëson duke lëvizur tehet horizontale (kapakët e xhepit) ose vertikale (frëngji ajrimi). Përshtatni drejtimin e qarkullimit të ajrit sipas dëshirës dhe në pozicionin e lëkundur ose të fiksuar.

Cilësimi	Drejtimi i qarkullimit të ajrit
Lëkundja automatike vertikale 	Lëviz lart e poshtë helikat horizontale (fllanxhat).

Cilësimi	Drejtimi i qarkullimit të ajrit
Lëkundja automatike horizontale 	Lëviz helikat vertikale (frëngjitë) nga njëra anë në tjetrën.
Drejtimi i qarkullimit të ajrit 3-D 	Lëviz në mënyrë të alternuar poshtë e lart dhe nga njëra anë në tjetrën
[—]	Qëndron në një pozicion të fiksuar.

**KUJDES**

GJITHMONË përdorni telekomandën uajrles ose ndërfaqe tjetër përdoruesi (nëse ka) për të rregulluar pozicionin e flanaxhave dhe frëngjive të ajrimit. Kur kapakët e xhepit dhe frëngjitë e ajrimit lëkundjen dhe ju e lëvizni me dorë me forcë, mekanizmi prishet.

Gama e lëvizjes së kapakut të xhepit ndryshon sipas gjendjes së operimit. Kapaku i xhepit do të ndalojë te pozicioni i sipërm kur shkalla e qarkullimit të ajrit ndryshon në të ultë gjatë cilësimit të lëkundjes poshtë e lart.

Qarkullimi i ajrit në gjendje qetësie

Njësia do të ndryshojë automatikisht drejtimin e qarkullimit të ajrit për ta ngrohur ose ftohur më me efekt dhomën. Qarkullimi i drejtpërdrejtë i ajrit nga njësia do të vihet re më pak.

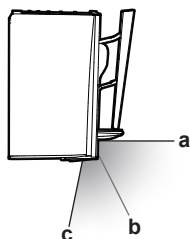

- a Pozicioni i kapakut të xhepit dhe përdorimi i tharjes
- b Pozicioni i kapakut të xhepit në operimin e ngrohjes (**qarkullimi vertikal i ajrit FIKUR**)
- c Pozicioni i flanaxhës në operimin e ngrohjes (**qarkullimi vertikal i ajrit NDEZUR**)

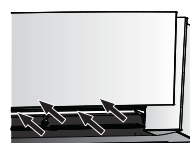
Në ftohje dhe tharje

Drejtimi i qarkullimit të ajrit do të ndryshojë për të përhapur ajrin përgjatë gjithë dyshemesë.

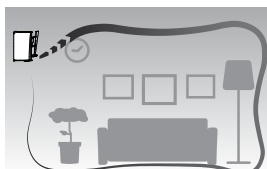
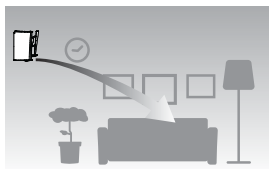
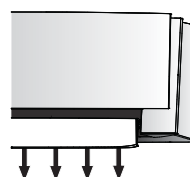
Qarkullimi i ajrit në gjendje komode **aktiv**Qarkullimi i ajrit në gjendje komode **jo aktiv****Në ngrohje**

Drejtimi i qarkullimit të ajrit do të rregullohet për të përhapur ajrin përgjatë gjithë tavanit.

Nëse funksioni i qarkullimit vertikal të ajrit është NDEZUR: Njësia dikton temperaturën e dhomës dhe të dyshemesë dhe automatikisht zgjedh 1 nga 3 drejtime të ajrit (ngrohjen e hapësirës, tatëpjetë, vertikal).





Nëse funksioni i qarkullimit vertikal të ajrit është FIKUR: Njësia do të operojë vetëm në drejtimin e qarkullimit tatëpjetë të ajrit.

**INFORMACION**



Nëse doni të çaktivizoni funksionin e qarkullimit vertikal të ajrit (p.sh. në rast se ka mobilie ose sende të tjera poshtë njësisë) referojuni "**NDEZJA/FIKJA e funksionit të qarkullimit vertikal të ajrit**" [p. 9]. Nëse funksioni i qarkullimit vertikal të ajrit çaktivizohet qarkullimi i ajrit kalon në drejtimin tatëpjetë.

**INFORMACION**



Operimi i fuqishëm dhe i qarkullimit të ajrit në gjendje qetësie NUK MUND të përdoret në të njëjtën kohë. Përparësi merr funksioni i zgjedhur në fund. Nëse zgjidhet lëkundja vertikale automatike, operimi i qarkullimit të ajrit në gjendje qetësie do të anulohet.



- Hyni në menunë kryesore duke shtypur  dhe navigoni për te menyja e cilësimit të drejtimit të qarkullimit të ajrit duke përdorur  dhe . Shtypni  për të hyrë në meny.

Menyja e cilësimit të drejtimit të qarkullimit të ajrit

- Në këtë meny, kryeni cilësimet e mëposhtme të qarkullimit të ajrit. Atëherë shtypni  për t'u kthyer te menyja kryesore ose shtypni  për të dalë nga ekrani kryesor.

5.4.1 Rregullimi i drejtimit të qarkullimit vertikal të ajrit

- Në menunë e cilësimit të drejtimit të qarkullimit të ajrit, navigoni për te cilësimi i qarkullimit vertikal të ajrit duke përdorur  dhe .

- Ndryshoni cilësimin duke përdorur  dhe .

Qarkullimi vertikal i ajrit - lëkundje**Qarkullimi vertikal i ajrit - i fiksuar**

- Për lëkundje vertikale.** Shtypni  për të konfirmuar zgjedhjen.



Rezultati:  shfaqet në fund të ekranit kryesor. Kapakët e xhepit (tehet horizontale) do të fillojnë të lëkundjen.



- Për pozicionin e fiksuar.** Shtypni  kur flanaxhat arrijnë pozicionin e dëshiruar.

5 Përdorimi

Rezultati:  zhduket nga fundi i ekranit kryesor. Kapakët e xhepit do të ndalojnë lëvizjen.

5.4.2 Rregullimi i drejtimit të qarkullimit horizontal të ajrit

1 Në menyë e cilësimit të drejtimit të qarkullimit të ajrit, navigoni për tek ekrani i qarkullimit horizontal të ajrit duke përdorur  dhe .

2 Ndryshoni cilësimin duke përdorur  dhe .

Qarkullimi horizontal i ajrit - lëkundje

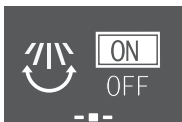



Qarkullimi horizontal i ajrit - i fiksuar



3 **Për lëkundjen horizontale.** Shtypni  për të konfirmuar zgjedhjen.

Rezultati:  shfaqet në fund të ekranit kryesor. Frëngjitë e xhepit (tehet vertikale) do të fillojnë të lëkundën.

4 **Për pozicionin e fiksuar.** Shtypni  kur frëngjitë arrijnë pozicionin e dëshiruar.

Rezultati:  zhduket nga fundi i ekranit kryesor. Frëngjitë do të ndalojnë lëvizjen.

INFORMACION

Kur njësia instalohet në një kënd të dhomës, drejtimi i frëngjive të ajrit duhet të qëndrojnë larg murit. Efikasiteti bie nëse muri bllokoi ajrin.

5.4.3 Për të përdorur drejtimin 3D të qarkullimit të ajrit

1 Caktoni qarkullimin vertikal dhe horizontal të ajrit në ON.

2 **3D** shfaqet në fund të ekranit kryesor. Frëngjitë e xhepit (tehet horizontale) dhe frëngjitë e xhepit (tehet vertikale) do të fillojnë të lëkundën.

Qarkullimi vertikal i ajrit NDEZUR





Qarkullimi horizontal i ajrit NDEZUR



3 Për të përdorur pozicionin e fiksuar, caktoni qarkullimin vertikal dhe horizontal të ajrit në OFF kur filanxhat dhe frëngjitë arrijnë pozicionin e dëshiruar.

Rezultati: **3D** zhduket nga fundi i ekranit kryesor. Kapakët e xhepit dhe tehet do të ndalojnë lëvizjen.

5.4.4 Fillimi/ndalimi i operimit të qarkullimit të ajrit në gjendje qetësie

1 Në menyë e cilësimit të drejtimit të qarkullimit të ajrit, navigoni për tek ekrani i qarkullimit komod të ajrit duke përdorur  dhe .

2 Ndryshoni cilësimin duke përdorur  dhe .

Qarkullimi i ajrit në gjendje komode aktiv

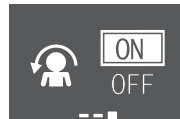

Qarkullimi i ajrit në gjendje komode jo aktiv

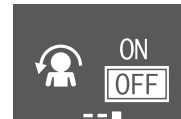

3 Shtypni  për të konfirmuar zgjedhjen.

Rezultati: Qarkullimi i ajrit në gjendje komode aktiv:  shfaqet në fund të ekranit kryesor.

Rezultati: Qarkullimi i ajrit në gjendje komode jo aktiv:  zhduket nga fundi i ekranit kryesor.

5.5 Përdorimi i syrit inteligjent

Sistemi rregullon automatikisht drejtimin e qarkullimit të ajrit dhe temperaturës në varësi të diktimit të lëvizjes së njeriut për të shmangur kontaktin e drejtpërdrejtë me njerëz të tjerë. Nëse nuk kapet asnjë lëvizje për 20 minuta sistemi kalon në operimin e kursimit të energjisë:

Rreth sensorit të syrit inteligjent

NJOFTIM



- MOS e shtypni apo shtyni sensorin e syrit inteligjent. Mund të çojë në keqfunksionim.
- MOS vendosni sende të mëdha afër sensorit të syrit inteligjent.

INFORMACION

Modaliteti i caktimit natës (kohëmatësi FIKUR) NUK MUND të përdoret në të njëjtën kohë me operimin e syrit inteligjent.

- **Gama e zbulimit.** Deri në 9 m.
- **Ndjeshmëria e zbulimit.** Ndryshimet sipas vendndodhjes, numrit të personave në dhomë, gamës së temperaturës etj.
- **Gabimet e zbulimit.** Sensori mund të kapë gabimisht kafshë shtëpiake, dritën e diellit, perde që lëvizin etj.

5.5.1 Fillimi/ndalimi i operimit të syrit inteligjent

1 Shtypni  për të hyrë në menyë kryesore dhe navigoni për tek ekrani i syrit inteligjent duke përdorur  dhe .

2 Ndryshoni cilësimin duke përdorur  dhe .

Syri inteligjent aktiv



Syri inteligjent jo aktiv

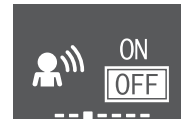

3 Shtypni  për të konfirmuar zgjedhjen.

Rezultati: Syri inteligjent aktiv:  shfaqet në fund të ekranit kryesor.

Rezultati: Syri inteligjent jo aktiv:  zhduket nga fundi i ekranit kryesor.

5.6 Operimi i fuqishëm





Ky operim maksimizon shpejt efektin e ftohjes/ngrohjes në çdo gjendje operimi. Mund të merrni kapacitetin maksimal.

i INFORMACION

Operimi i fuqishëm NUK MUND të përdoret së bashku me Econo, qarkullimin komod të ajrit dhe operimin e njësisë së jashtme në gjendje qetësie. Përparësi merr funksioni i zgjedhur në fund.

Operimi i fuqishëm NUK do të rrisë kapacitetin e njësisë, nëse operon me kapacitet maksimal.

5.6.1 Fillimi/ndalimi i operimit të fuqishëm



- 1 Shtypni  për të hyrë në menynë kërcitëse të operimit të fuqishëm.
- 2 Shtypni  ose  dhe  për të aktivizuar ose çaktivizuar funksionin.

Rezultati: Operimi i fuqishëm është **aktiv:**  shfaqet në fund të ekranit kryesor.

Rezultati: Operimi i fuqishëm është **jo aktiv:**  zhduket nga fundi i ekranit kryesor.

Operimi i fuqishëm është aktiv **Operimi i fuqishëm është jo aktiv**

**i** INFORMACION

- Operimi i fuqishëm mund të caktohet vetëm kur njësi është në punë; simboli  në ekran tregon që funksioni është aktualisht i ndaluar.
- Nëse shtypni  ose nëse ndryshoni modalitetin e operimit, operimi do të anulohet;  zhduket nga fundi i ekranit të shtëpisë.





5.7 Operimi ekono

Ky është një funksion që mundëson operimin efikas duke kufizuar vlerën maksimale të konsumit të energjisë. Ky funksion është i dobishëm për rastet kur duhet të kushtohet vëmendje për të garantuar që një çelës dritash nuk pengohet kur produkti kalon nga aparaturat e tjera.

i INFORMACION

- Operimi i fuqishëm dhe Ekono NUK MUND të përdoret në të njëjtën kohë. Përparësi merr funksioni i zgjedhur në fund.
- Operimi Ekono ul konsumin e energjisë të njësisë së jashtme duke kufizuar shpejtësinë rrotulluese të kompresorit. Nëse konsumi i energjisë është i ulët, operimi Ekono NUK do të reduktojë më tej konsumin e energjisë.

5.7.1 Fillimi/ndalimi i operimit ekono

- 1 Shtypni  për të hyrë në menynë kryesore dhe navigoni për tek ekranin i Ekono duke përdorur  dhe .
- 2 Ndryshoni cilësimin duke përdorur  dhe .

Operimi Ekono është aktiv **Operimi Ekono është jo aktiv**





- 3 Shtypni  për të konfirmuar zgjedhjen.

Rezultati: Operimi Ekono është **aktiv:**  shfaqet në fund të ekranit kryesor.

Rezultati: Operimi Ekono është **jo aktiv:**  zhduket nga fundi i ekranit kryesor.

i INFORMACION

- Operimi Ekono mund të caktohet vetëm kur njësi është në punë; simboli  në ekran tregon që funksioni është aktualisht i ndaluar.
- Nëse shtypni  ndryshoni modalitetin e operimit në vetëm me ventilator ose caktoni operimin e fuqishëm, operimi Ekono do të anulohet;  zhduket nga fundi i ekranit kryesor.

5.8 Operimi në qetësi i njësisë së jashtme

Përdorni operimin në gjendje qetësie të njësisë së jashtme kur doni të ulni nivelin e zhurmës së njësisë së jashtme. **Shembull:** Natën.

i INFORMACION

- Operimi i fuqishëm dhe në gjendje qetësie e njësisë së jashtme NUK MUND të përdoren në të njëjtën kohë. Përparësi merr funksioni i zgjedhur në fund.
- Funksioni disponohet vetëm në përdorimin Automatik, Ftohje dhe Ngrohje.
- Përdorimi në qetësi i njësisë së jashtme kufizon shpejtësinë e rrotullimit të kompresorit. Nëse shpejtësia e rrotullimit të kompresorit është e ulët, përdorimi i pushimit të njësisë së jashtme NUK ul më shpejtësinë e rrotullimit të kompresorit.

5.8.1 Fillimi/ndalimi i operimit në qetësi të njësisë së jashtme

- 1 Shtypni  për të hyrë në menynë kërcitëse të operimit në qetësi të njësisë së jashtme.

Operimi në qetësi i njësisë së jashtme është aktiv **Operimi në qetësi i njësisë së jashtme është jo aktiv**



- 2 Shtypni  ose  dhe  për të aktivizuar ose çaktivizuar funksionin.

Rezultati: Operimi në qetësi i njësisë së jashtme është **aktiv:**  shfaqet në fund të ekranit kryesor.

Rezultati: Operimi në qetësi i njësisë së jashtme është **jo aktiv:**  zhduket nga fundi i ekranit kryesor.

Shënim:  mbetet në ekranin kryesor, edhe nëse fikni njësinë duke përdorur telekomandën uajrles ose çelësin ON/OFF të njësisë së brendshme.

5.9 Operimi i Flash Streamer (pastrimi i ajrit)

Streamer gjeneron elektrone të shpejtësisë së lartë me një energji të lartë oksiduese, që pakëson aromat e këqija. Së bashku me filtrin aromatizues të prej apatiti prej titani dhe filtrat e ajrit, ky funksion pastron ajrin në dhomë.

5 Përdorimi

i INFORMACION

- Elektronet e shpejtësisë së lartë linden dhe largohen brenda njësisë për të garantuar një përdorim të sigurt.
- Shkarkuesi i Streamer mund të nxjerrë një zhurmë vërshëllyese.
- Nëse qarkullimi i ajrit bëhet i dobët, shkarkuesi i Streamer mund të ndalojë për kohësisht për të parandaluar erën e ozonit.

5.9.1 Nisja/ndalimi i operimit të Flash Streamer (pastrimi i ajrit)

- Shtypni **...** për të hyrë në menynë kryesore. Ekranin e Flash Streamer është në pozicionin e parë të menysë kryesore.
- Ndryshoni cilësimin duke përdorur **^** dhe **v**.

Operimi i Flash Streamer është **aktiv** Operimi i Flash Streamer është **jo aktiv**

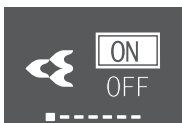

- Shtypni **v** për të konfirmuar zgjedhjen.

Rezultati: Operimi i Flash Streamer është **aktiv**: **ON** shfaqet në fund të ekranit kryesor.

Rezultati: Operimi i Flash Streamer është **jo aktiv**: **OFF** zhduket nga fundi i ekranit kryesor.

5.10 Cilësimi i orës dhe kohëmatësit

- Hyni në menynë kryesore duke shtypur **...** dhe navigoni për të menyja e cilësimit të orës dhe kohëmatësit duke përdorur **<** dhe **>**. Shtypni **v** për të hyrë në meny.

Menyja e cilësimit të orës dhe kohëmatësit



- Në këtë meny, kryeni cilësimin e mëposhtëm të orës dhe kohëmatësit. Atëherë shtypni **v** për t'u kthyer te menyja kryesore ose shtypni **...** për të dalë nga ekranin kryesor.

5.10.1 Caktimi i dorës

Nëse ora e njësisë së brendshme NUK është rregulluar si duhet, matësi i NDEZJES, FIKJES dhe matësi i javor NUK do të operojnë me përpikëri. Ora duhet të caktohet sërish:

- Pasi një çelës ka FIKUR njësinë.
- Pas një avarie të energjisë.
- Pas ndërrimit të baterive të telekomanda uajrles.

Caktimi i orës

- Në menynë e cilësimit të orës dhe kohëmatësit, navigoni për tek ekranin e cilësimit të orës duke përdorur **<** dhe **>**. Hyni në cilësim duke përdorur **v**.

Cilësimi i orës (shfaq cilësimin aktual të orës)



Shënim: Nëse ora nuk është caktuar ende, së pari do të jepni cilësimin e orës. Derisa të caktohet ora, nuk mund të kryhet asnjë cilësim tjetër i kohëmatësit.

- Ndryshoni ditën e javës duke përdorur **^** dhe **v**.

Cilësimi i ditës së javës



- Shkoni te cilësimi i orarit duke përdorur **>**.

Cilësimi i orarit



- Ndryshoni orën duke përdorur **^** dhe **v** (formati 24 orë).
- Shkoni te cilësimi i minutave duke përdorur **>**.

Cilësimi i minutave



- Ndryshoni minutat duke përdorur **^** dhe **v**.

5.10.2 Operimi i kohëmatësit të NDEZJES/ FIKJES

Funksionet e kohëmatësit janë të dobishme për kalimin në mënyrë automatike të ndezjes/fikjes së kondicionerit natën ose në mëngjes. Ju mund të përdorni në kombinim FIKJEN dhe NDEZJEN e kohëmatësit.

i INFORMACION

Programoni sërish kohëmatësin në rast se:

- Një çelës e ka fikur njësinë.
- Avari e energjisë.
- Pas ndërrimit të baterive të telekomanda uajrles. telekomanda e ruan cilësimin e orës për kohëmatësin e NDEZJES/FIKJES, por kohëmatësi është i anuluar.

i INFORMACION

Ora DUHET të caktohet si duhet para përdorimit të funksioneve të kohëmatësit. Referojuni "[Caktimi i orës](#)" [p. 14].

Fillimi/ndalimi i operimit të FIKJES së kohëmatësit

- Në menynë e cilësimit të orës dhe kohëmatësit, navigoni për tek ekranin e kohëmatësit të FIKJES duke përdorur **<** dhe **>**.

Kohëmatësi i FIKJES u çaktivizua



Kohëmatësi i FIKJES u vendos për 7:00

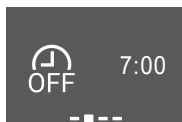

- Shtypni për të hyrë në menynë e cilësimit të kohëmatësit të FIKJES.
Rezultati: Kur vendosni kohëmatësin e FIKJES për të parën herë, shfaqet koha aktuale e rrumbullakosur në një interval 10-minuta.
Rezultati: Kur u vendos kohëmatësi i FIKJES, shfaqet cilësimi i fundit.
- Ndryshoni CANCEL në TIME duke përdorur .
- Shkoni te cilësimi i orës duke përdorur dhe ndryshoni cilësimin e orës duke përdorur dhe në formatin 24-orë.
- Shkoni te cilësimi i minutave duke përdorur dhe ndryshoni cilësimin e minutave duke përdorur dhe në intervale 10-minuta.

Ndryshoni CANCEL në TIME

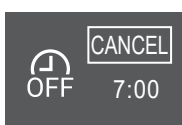

Vendosni orët

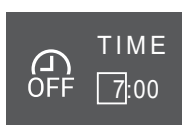

Vendosni minutat



- Shtypni për të konfirmuar zgjedhjen.
Rezultati: shfaqet në fund të ekranit kryesor. Ora e vendosur shfaqet në ekranin e kohëmatësit të FIKJES në menynë kryesore. Daikin Eye ndriçon portokalli. Njësia do të FIKET pas vendosjes së orës.
- Për të anuluar cilësimin e kohëmatësit, shkoni te menyja e cilësimit të kohëmatësit të FIKJES dhe ndryshoni TIME në CANCEL.
Rezultati: zhduket nga fundi i ekranit kryesor. Nuk shfaqet kohë në ekranin e kohëmatësit të FIKJES në menyne kryesore. Daikin Eye nuk ndriçon më me portokalli.



INFORMACION

Kur caktoni NDEZJEN/FIKJEN e kohëmatësit, cilësimi i orës ruhet në memorie. Kur ndërrohen bateritë e telekomandës, telekomanda e mban cilësimin e orës për kohëmatësin e NDEZJES/FIKJES, por kohëmatësi është i anuluar.

Modaliteti i natës

Kur është caktuar kohëmatësi i FIKJES, kondicioneri rregullon automatikisht cilësimin e temperaturës (0,5°C plus te ftohja, 2,0°C minus te ngrohja) për të parandaluar ftohjen/ngrohjen e tepërt dhe për të siguruar një temperaturë të rehatshme gjumi.

Fillimi/ndalimi i operimit të NDEZJES së kohëmatësit

- Në menynë e cilësimit të orës dhe kohëmatësit, navigoni për tek ekranin e kohëmatësit të NDEZJES duke përdorur dhe .

Kohëmatësi i NDEZJES u çaktivizua



Kohëmatësi i NDEZJES u vendos për 14:00

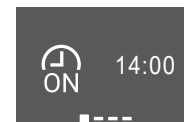

- Shtypni për të hyrë në menynë e cilësimit të kohëmatësit të NDEZJES.
Rezultati: Kur vendosni kohëmatësin e NDEZJES për të parën herë, shfaqet koha aktuale e rrumbullakosur në një interval 10-minuta.
Rezultati: Kur u vendos kohëmatësi i NDEZJES, shfaqet cilësimi i fundit.
- Ndryshoni CANCEL në TIME duke përdorur .
- Shkoni te cilësimi i orës duke përdorur dhe ndryshoni cilësimin e orës duke përdorur dhe në formatin 24-orë.
- Shkoni te cilësimi i minutave duke përdorur dhe ndryshoni cilësimin e minutave duke përdorur dhe në intervale 10-minuta.

Ndryshoni CANCEL në TIME



Vendosni orët



Vendosni minutat



- Shtypni për të konfirmuar zgjedhjen.
Rezultati: shfaqet në fund të ekranit kryesor. Ora e vendosur shfaqet në ekranin e kohëmatësit të NDEZJES në menyne kryesore. Daikin Eye ndriçon portokalli. Njësia do të NDIJET pas vendosjes së orës.
- Për të anuluar cilësimin e kohëmatësit, shkoni te menyja e cilësimit të kohëmatësit të NDEZJES dhe ndryshoni TIME në CANCEL.
Rezultati: zhduket nga fundi i ekranit kryesor. Nuk shfaqet kohë në ekranin e kohëmatësit të NDEZJES në menyne kryesore. Daikin Eye nuk ndriçon më me portokalli.

Kombinimi i kohëmatësit të FIKJES dhe NDEZJES

- Për të caktuar kohëmatësit, referojuni "[Fillimi/ndalimi i operimit të FIKJES së kohëmatësit](#)" [▶ 14] dhe "[Fillimi/ndalimi i operimit të NDEZJES së kohëmatësit](#)" [▶ 15].

Rezultati: dhe shfaqen në fund të ekranit kryesor.

Shembull:			
Ekranin	Ora aktuale	Caktoni kur...	Përdorimi
	6:00	njësia është në përdorim.	Ndalon në 7:00 dhe pastaj fillon në 14:00.
		njësia NUK është në përdorim.	Fillon në orën 14:00.

5.10.3 Operimi i kohëmatësit javor

Me këtë përdorim ju mund të kurseni deri në 4 cilësime të kohëmatësit për çdo ditë të javës.

Shembull: Krijoni një cilësim ndryshe nga e hëna në të premte dhe cilësim tjetër për fundjavat.

5 Përdorimi

i INFORMACION

Procedura e mëposhtme e cilësimit është vetëm për telekomandën uajrles. Megjithatë, ne rekomandojmë të kryeni cilësimin javor të kohëmatësit duke përdorur aplikacionin ONECTA. Referojuni "4.4.2 Lidhje uajrles LAN" [p 7] për më shumë informacion.

Dita e javës	Shembull cilësimi
E hënë~E premte	
E shtunë	—
E diel	

- **Cilësimi NDEZUR-NDEZUR-NDEZUR-NDEZUR.** Aktivizon programimin dhe temperaturën e caktuar.
- **Cilësimi FIKUR-FIKUR-FIKUR-FIKUR.** Vetëm koha e fikjes mund të caktohet çdo ditë.

Shënim: Sigurohuni që telekomandën uajrles ta drejtoni nga njësi e brendshme dhe të kontrolloni për një tingull kur vendosni cilësimin e operimit të kohëmatësit javor.

i INFORMACION

Ora DUHET të caktohet si duhet para përdorimit të funksioneve të kohëmatësit. Referojuni "Caktimi i orës" [p 14].

i INFORMACION

- Operimi i kohëmatësit javor dhe operimi i FIKJES/NDEZJES NUK MUND të përdoren në të njëjtën kohë. Operimi i kohëmatësit të NDEZJES/FIKJES ka përparësi. Kohëmatësi javor do të jetë në gjendje gatishmërie, zhduket nga ekrani kryesor. Kur mbaron kohëmatësi i NDEZJES/FIKJES, kohëmatësi Javor bëhet aktiv.
- Dita e javës, gjendja e kohëmatësit të NDEZJES/ FIKJES, ora dhe temperatura (vetëm për kohëmatësin e NDEZJES) mund të caktohen me kohëmatësin javor. Cilësimet e tjera bazohet në cilësimin e mëparshëm të kohëmatësit të NDEZJES.

Caktimi i operimit të kohëmatësit javor

1 Në menyne e cilësimit të orës dhe kohëmatësit, navigoni për te menyja e cilësimeve të kohëmatësit javor duke përdorur dhe .

2 Ndryshoni OFF në ON duke përdorur dhe , më pas shtypni për të konfirmuar zgjedhjen.

Rezultati: Daikin Eye ndriçon portokalli. Do të shfaqen cilësimet për ditën e parë të javës (4 hyrje për secilën ditë).

Kohëmatësi javor është jo aktiv



Kohëmatësi javor është aktiv

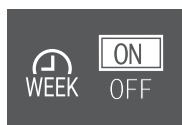

3 Navigoni mes ditëve duke përdorur dhe . Navigoni mes 4 hyrjeve duke përdorur dhe .

Shembull:

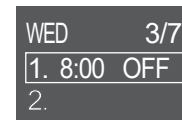
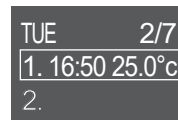

Fushë boshe – nuk ka cilësim për të hënë

Njësia fillon: të martën në orën 16:50 me temperaturë të dëshiruar 25°C

Njësia ndalon: të mërkurën në orën 8:00

- 4 Shtypni për të hyrë në cilësim.
- 5 Ndryshoni cilësimin në ON, OFF ose DEL.

Kohëmatësi i NDEZJES

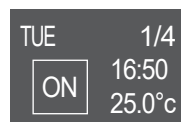

Kohëmatësi i FIKJES



Fshini



E fshin këtë hyrje

Njësia fillon në orën e përcaktuar dhe vlerën e dëshiruar e temperaturës.

Njësia ndalon në kohën e vendosur.

Kohëmatësi i NDEZJES/FIKJES

6 Shkoni te cilësimi i orës duke përdorur dhe ndryshoni cilësimin e orës duke përdorur dhe në formatin 24-orë.

7 Shkoni te cilësimi i minutave duke përdorur dhe ndryshoni cilësimin e minutave duke përdorur dhe në intervale 10-minuta.

8 **Për kohëmatësin e FIKJES.** Konfirmoni cilësimin duke përdorur .

Rezultati: Shfaqet dita e javës me 4 hyrje ditore. Hyrja e re është e pranishme në listën e hyrjeve. Njësia NDIZET ose FIKET në orën e caktuar. Lista e hyrjeve klasifikohet sipas orës.

9 **Për kohëmatësin e NDEZJES,** mund të vendosni edhe temperaturën e dëshiruar. Shkoni te cilësimi i temperaturës duke përdorur dhe ndryshoni vlerën e dëshiruar duke përdorur dhe . Konfirmoni cilësimin duke përdorur .

Rezultati: Shfaqet dita e javës me 4 hyrje ditore. Hyrja e re është e pranishme në listën e hyrjeve. Njësia fillon të operojë me vlerën e dëshiruar të temperaturës. Lista e hyrjeve klasifikohet sipas orës.

i INFORMACION

Temperatura mund të caktohet nga 10~32°C në telekomandën uajrles, megjithatë:

- në modalitetin e ftohjes dhe operimit automatik, njësia do të operojë minimumi në 18°C, edhe nëse është caktuar në 10~17°C;
- në modalitetin e ngrohjes dhe operimit automatik, njësia do të operojë maksimumi në 30°C, edhe nëse është caktuar në 31~32°C.

Fshini hyrjen

1 Për të fshirë hyrjet individuale, ndryshoni cilësimin në DEL dhe konfirmoni përdorimin e .

Rezultati: Shfaqet dita e javës me 4 hyrje ditore. Hyrja u fshi. Lista e hyrjeve ditore klasifikohet sipas orës.

6 Kursimi i energjisë dhe operimi optimal



INFORMACION

- Edhe nëse njësia është e FIKUR, ajo konsumon elektricitet.
- Kur kthehet energjia pas një ndërprerjeje, do të rifillojë gjendja e zgjedhur më parë.



KUJDES

KURRË mos ekspozoni fëmijë të vegjël, bimë apo kafshë direkt me qarkullimin e ajrit.



NJOFTIM

MOS vendosni sende poshtë njësisë së brendshme dhe/ose të jashtme që mund të njomet. Përndryshe kondensimi të njësia kryesore ose tubat e ftohësit, pislëku i ajrit të filtrit ose bllokimi i drenazhit mund të shkaktojë pikim dhe sendet poshtë njësisë mund të bëhen pis ose dëmtohen.



PARALAJMËRIM

MOS vendosni shishe me spërkatës të djegshëm afër kondicionerit dhe MOS përdorni spërkatës afër njësisë. Kjo gjë mund të shkaktojë zjarr.



KUJDES

MOS e përdorni sistemin kur përdorni një insekticid të llojit të tymosjes së dhomës. Lëndët kimike mund të mblidhen te njësia dhe të rrezikojnë shëndetin e atyre që janë hiper të ndjeshëm ndaj lëndëve kimike.

7 Mirëmbajtja dhe shërbimi

7.1 Pamje përgjithshme: Mirëmbajtja dhe shërbimi

Instaluesi duhet të kryejë një mirëmbajtje vjetore.

Rreth ftohësit

Ky produkt përmban gazra serë me fluor. MOS i lësho gazrat në atmosferë.

Lloji i ftohësit: R32

Vlera e mundshme e ngrohjes globale (GWP): 675



NJOFTIM

Legjislacioni në fuqi për **gazrat serë me fluor** kërkon që ngarkimi i ftohësit të njësisë të tregohet si në peshë ashtu edhe në ekuivalentin CO₂.

Formula për të llogaritur sasinë në tonet ekuivalente të CO₂: Vlera GWP e ftohësit × Ngarkesa totale e ftohësit [në kg] / 1000

Ju lutemi kontaktoni instaluesin tuaj për më shumë informacion.



PARALAJMËRIM

- Ftohësi brenda njësisë është pak i djegshëm, por normalisht NUK shkakton rrjedhje. Nëse ftohësi rrjedh në dhomë dhe bie në kontakt me zjarrin nga një djegës, ngrohëse apo furnelë, kjo mund të shkaktojë zjarr ose formimin e një gazi të dëmshëm.
- FIKNI çdo pajisje ngrohëse të djegshme, ajrosni dhomën dhe kontaktoni distributorin ku keni blerë njësinë.
- MOS e përdorni njësinë derisa një person shërbimit të konfirmojë që pjesa nga e cila ka rrjedhë ftohësi është riparuar.



PARALAJMËRIM

- MOS i shpo apo digj pjesët e ciklit të ftohësit.
- MOS përdor materiale pastrimi ose mjete për të përshpejtuar procesin e heqjes së akullit ndryshe nga ato që rekomandohen nga prodhuesi.
- Ki parasysh që ftohësi brenda sistemit është pa aromë.



PARALAJMËRIM

Pajisja duhet të ruhet për të parandaluar dëmtimin mekanik dhe në një dhomë të ajrosur mirë pa burime ndezjeje që janë vazhdimisht në gjendje pune (p.sh. flakë të hapura, pajisje gazi në gjendje pune ose një ngrohës elektrik po në gjendje pune). Madhësia e dhomës duhet të jetë siç specifikohet në masat e përgjithshme paraprake mbi sigurinë.



NJOFTIM

Mirëmbajtja DUHET të kryhet nga një instalues i autorizuar ose agjent shërbimi.

Ne rekomandojmë kryerjen e mirëmbajtjes të paktën një herë në vit. Megjithatë, legjislacioni në fuqi mund të kërkojë intervale më të shkurtra të mirëmbajtjes.



RREZIK: RREZIK VRASJEJE NGA GODITJA ELEKTRIKE

Për të pastruar kondicionerin ose filtrin e ajrit, sigurohuni të ndalni operacionin dhe t'i fikni të gjitha furnizimet me energji. Përndryshe, kjo mund të shkaktojë shok elektrik dhe lëndim fizik.



PARALAJMËRIM

Për të parandaluar goditjet elektrike ose zjarrin:

- MOS e shpëlah njësinë.
- MOS e përdor njësinë me duar të lagura.
- MOS vendos asnjë send që përmban ujë mbi njësi.



KUJDES

Pas një përdorimi të gjatë, kontrollo mbështetësen e njësisë dhe montimin për dëmtime. Nëse dëmtohet, njësia mund të rrezohet dhe çojë në dëmtim.



KUJDES

MOS i prekni krahët e shkëmbyesit të energjisë. Këto krahë janë të mprehtë dhe mund të çojnë në prerje.



PARALAJMËRIM

Bëni kujdes me shkallët kur punoni në vende të larta.

7 Mirëmbajtja dhe shërbimi

7.2 Pastrimi i njësisë së brendshme dhe telekomandës uajrles

⚠ PARALAJMËRIM

Detergjentët e papërshtatshëm ose procedura e pastrimit mund të shkaktojë dëmtim të përbërësve plastikë ose rrjedhje të ujit. Detergjenti i spërkatur në përbërësit elektrikë, si motorë, mund të shkaktojë avari, tym ose ndezje.

⚠ NJOFTIM

- MOS përdorni benzinë, benzol, hollues, pluhur për pastrim ose insekticide lëngjesh. **Pasoja e mundshme:** Çngjyrosje dhe deformim.
- MOS përdorni ujë ose ajër prej 40°C ose më lartë. **Pasoja e mundshme:** Çngjyrosje dhe deformim.
- MOS përdorni përbërje pastirmi.
- MOS përdorni furçë fërkimi. **Pasoja e mundshme:** Finishi i sipërfaqes qërohet.
- Si përdorues fundor, KURRË nuk mund t'i pastroni vetë pjesët e brendshme të njësisë; kjo punë duhet të kryhet nga një person i kualifikuar i shërbimit. Kontaktoni distributorin tuaj.

⚡ RREZIK: RREZIK VRASJEJE NGA GODITJA ELEKTRIKE

Para pastrimit, sigurohuni të ndërprisni operimin, të fikni çelësin ose të tërhiqni kordonin e korrentit. Përndryshe, kjo mund të shkaktojë shok elektrik dhe lëndim fizik.

- 1 Pastroni me një leckë të butë. Nëse heqja e njollave është e vështirë, përdorni ujë ose një detergjent neutral.

7.3 Pastrimi i panelit të përparmë

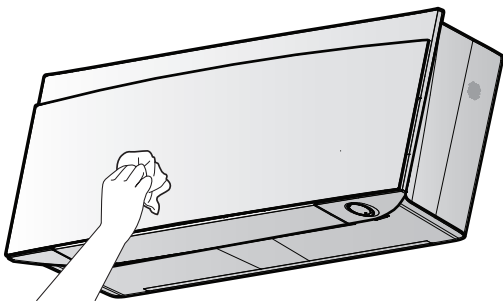

- 1 Pastroje panelin e përparmë me një leckë të butë e të njomë. Nëse heqja e njollave është e vështirë, përdorni ujë ose një detergjent neutral.

7.4 Si të hapni panelin e përparmë

- 1 Ndaloni operimin me

Rezultati: Paneli i përparmë mbyllet automatikisht.

- 2 Hapni panelin e përparmë duke përdorur telekomandën uajrles. Shikoni "4.4.1 Hapni panelin e përparmë" [p. 6].

Rezultati: Hapet paneli i përparmë.

- 3 Çojeni energjinë në FIKUR.
- 4 Ulni poshtë të dy kyçet në pjesën e pasme të panelit të përparmë.
- 5 Hapni panelin e përparmë derisa mbështetësja të përshtatet te skeda e montimit.

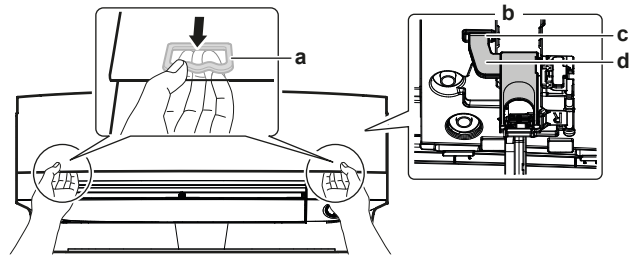

- a Kyçi (1 në secilën krah)
- b Ana e pasme e panelit të përparmë
- c Skeda e montimit
- d Mbështetje

ⓘ INFORMACION

Nëse NUK MUND ta gjeni telekomandën uajrles ose përdorni kontrollues tjetër opsional. Tërhiqni me kujdes panelin e përparmë me dorë si te figura e mëposhtme.

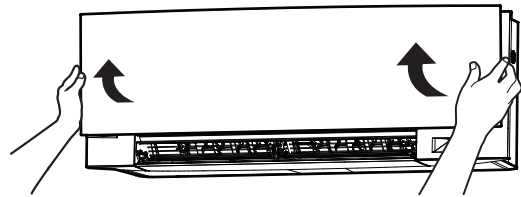

7.5 Pastrimi i filtrave të ajrit

- 1 Shtyjeni mbajtësen në qendër të çdo filtri ajri, pastaj tërhiqeni poshtë.
- 2 Nxirni filtrat e ajrit.

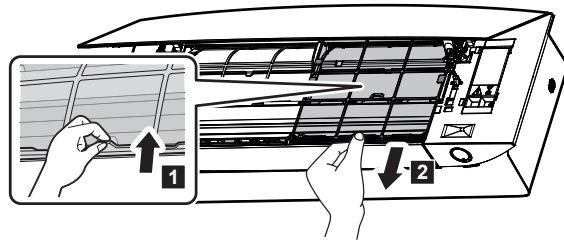

- 3 Hiqni filtrin aromatizues prej apatiti titani dhe filtrin e grimcave të argjendta nga mbajtëset.

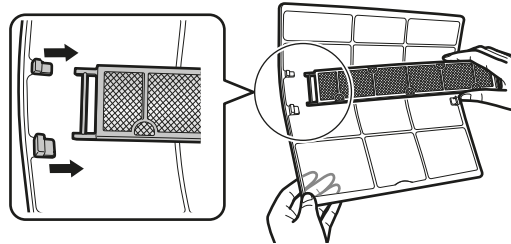

- 4 Lani filtrat e ajrit me ujë ose pastroni me fshesë korrenti.

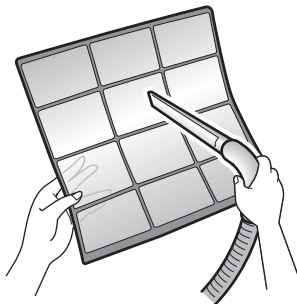

- 5 Futni në ujë të vakët për rreth 10 deri në 15 minuta.

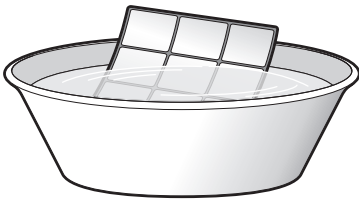

i INFORMACION

- Nëse pluhuri NUK hiqet lehtësisht, lani filtrat e ajrit me një detergjent neutral në ujë të vakët. Thani filtrat e ajrit në hije.
- Sigurohuni të hiqni filtrin aromatizues prej apatiti titani dhe filtrat e grimcës së argjendtë.
- Rekomandohet pastrimi i filtrave të ajrit çdo 2 javë.

7.6 Pastrimi i filtrit aromatizues të apatitit prej titani dhe filtrit të grimcave të argjendta (filtri Ag-ion)

i INFORMACION

Pastroni filtrin me ujë çdo 6 muaj.

- 1 Hiqni filtrin aromatizues prej titani dhe filtrin argjend të pastrimit të ajrit për largimin e alergjenëve nga të 4 darat.

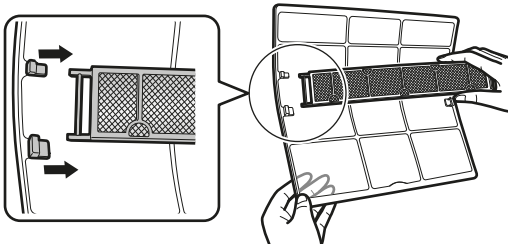

a Dara

- 2 Hiqni pluhurin nga filtri me një fshesë korrenti.

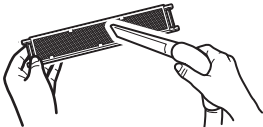

- 3 Futeni filtrin në ujë të ngrohtë për rreth 10 - 15 minuta.

Shënim: MOS e hiqni filtrin nga skeleti.



- 4 Pas larjes, hiqni ujin e mbetur duke e shkundur atë dhe thani filtrin në hije. MOS e shtrydhni filtrin kur hiqni ujin.

7.7 Ndërrimi i filtrit aromatizues të apatitit prej titani dhe filtrit të grimcave të argjendta (filtri Ag-ion)

i INFORMACION

Ndërroni filtrin çdo 3 vjet.

- 1 Hiqni filtrin nga lidhësja e kornizës së filtrit dhe ndërroni filtrin me një të ri.

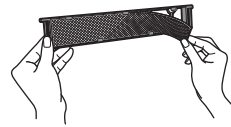

i INFORMACION

- MOS e hidhni skeletin e filtrit dhe përdorini sërish ato.
- Hidhni filtrin e vjetër si mbeturina jo të djegshme.

Për të porositur filtër aromatizues prej apatiti titani ose filtër të grimcave të argjendta, kontaktoni distributorin tuaj.

Artikulli	Numri i pjesës
Filtri prej apatiti titani	KAF970A46
Filtri i grimcës së argjendtë	KAF057A41

7.8 Mbyllja e panelit të përparmë

- 1 Vendosni filtrat siç ishin.
- 2 Ngrini ngadalë panelin e përparmë dhe hiqeni mbështetësen nga skeda e montimit.

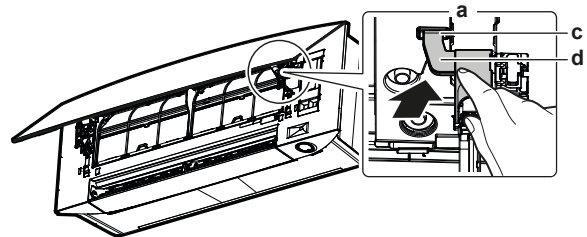

- a Ana e pasme e panelit të përparmë
- b Skeda e montimit
- c Mbështetje

- 3 Mbyllni panelin e përparmë.

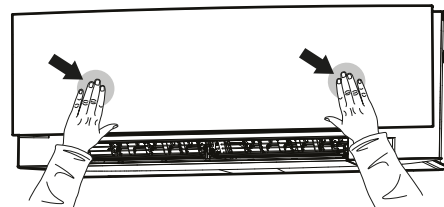

- 4 Shtypeni ngadalë panelin e përparmë për poshtë derisa të zër vend.

7.9 Marrja parasysh e pikave të mëposhtme para një periudhe të gjatë

Përdoreni njësinë në gjendjen **vetëm me ventilator** për disa orë për të tharë pjesën e brendshme të njësisë.

- 1 Caktoni modalitetin në vetëm me ventilator, shikoni "5.2 Gjendja e operimit dhe vlera e dëshiruar e temperaturës" [p. 9].
- 2 Pas ndërprerjes së operimit, FIKUR çelësin.
- 3 Pastroni filtrat e ajrit dhe zëvendësojini në pozicionin e tyre fillestar.
- 4 Hiqni bateritë nga telekomanda uajrlës.

8 Zgjidhja



INFORMACION

Rekomandohet mirëmbajtja periodike që kryhet nga një specialist. Për mirëmbajtje specialiste, kontaktoni distributorin tuaj. Kostot e mirëmbajtjes do të mbuloohen nga klienti.

Në kushte të caktuara operimi pjesa e brendshme e njësisë mund të bëhet pis pas disa sezoneve përdorim. Kjo mund të çojë në një performancë të dobët.

8 Zgjidhja

Nëse ndodh njëra nga këto keqfunksionime, merrni masat e treguara poshtë dhe kontaktoni distributorin tuaj.



PARALAJMËRIM

Ndalo operimin dhe fik energjinë, nëse ndodh diçka e pazakontë (erë djegieje, etj.).

Lënia e njësisë në punë në këto rrethana mund të shkaktojë prishje, tronditje elektrike ose zjarr. Kontaktoni distributorin tuaj.

Sistemi DUHET të riparohet nga një person i kualifikuar për shërbim.

Keqfunksionimi	Masë
Nëse një pajisje sigurie si siguresa, çelësi ose një çelës për rrjedhje tokëzimi nxitet vazhdimisht ose çelësi i NDEZJES/FIKJES NUK punon si duhet.	FIKNI çelësin e energjisë kryesore.
Nëse rrjedh ujë nga njësia.	Ndërpritni operimin.
Çelësi i operimit NUK punon mirë.	FIKNI energjinë.
Syri Daikin ndriçon dhe me anën e telekomandës uajrles mund të kontrolloni kodin e gabimit. Për të shfaqur kodin e gabimit, shikoni udhëzuesin përdorues referencë të njësisë së brendshme.	Njoftoni instaluesin tuaj dhe raportoni kodin e gabimit.

Nëse sistemi NUK operon siç duhet përveç rasteve të lartpërmendura dhe asnjëra nga keqfunksionimet e përmendura nuk është e dukshme, hetoni sistemin në përputhje me procedurat vijuese.



INFORMACION

Referojuni udhëzuesit referencë që gjendet në <https://www.daikin.eu> për më shumë këshilla mbi zgjidhjen e problemeve. Përdorni funksionin e kërkimit 🔍 për të gjetur modelin tuaj.

Nëse pas kontrollimit të të gjithë artikujve të mësipërm, zgjidhja e problemit është i pamundur, kontaktoni instaluesin tuaj dhe konstatooni simptomat, emri i plotë i modelit të njësisë (me numrin e prodhimit nëse është e mundur) dhe data e instalimit (mundësisht renditur te karta e garancisë).

9 Hedhja



NJOFTIM

MOS provoni ta çmontoni vetë sistemin: çmontimi i sistemit, menaxhimi i ftohësit, vajit dhe pjesëve të tjera DUHET të përputhet me legjisllacionin në fuqi. Njësitë DUHET të trajtohen në një vend për trajtim të specializuar për ripërdorim, riciklim dhe rikuperim.

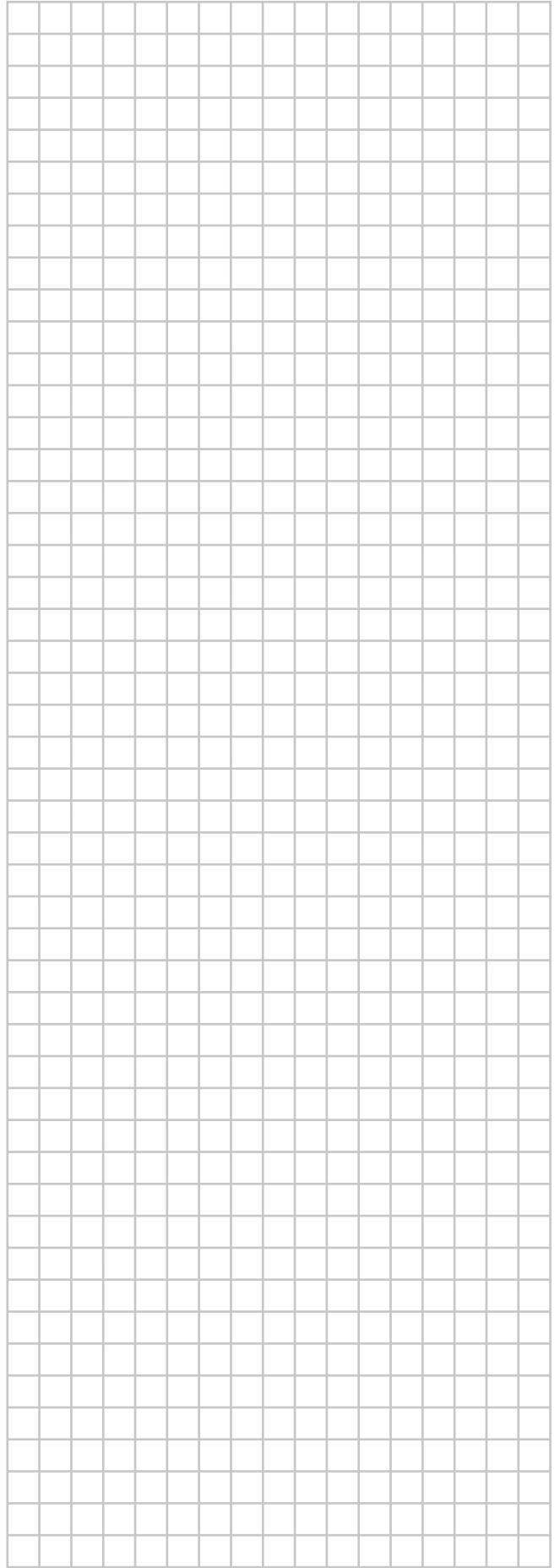

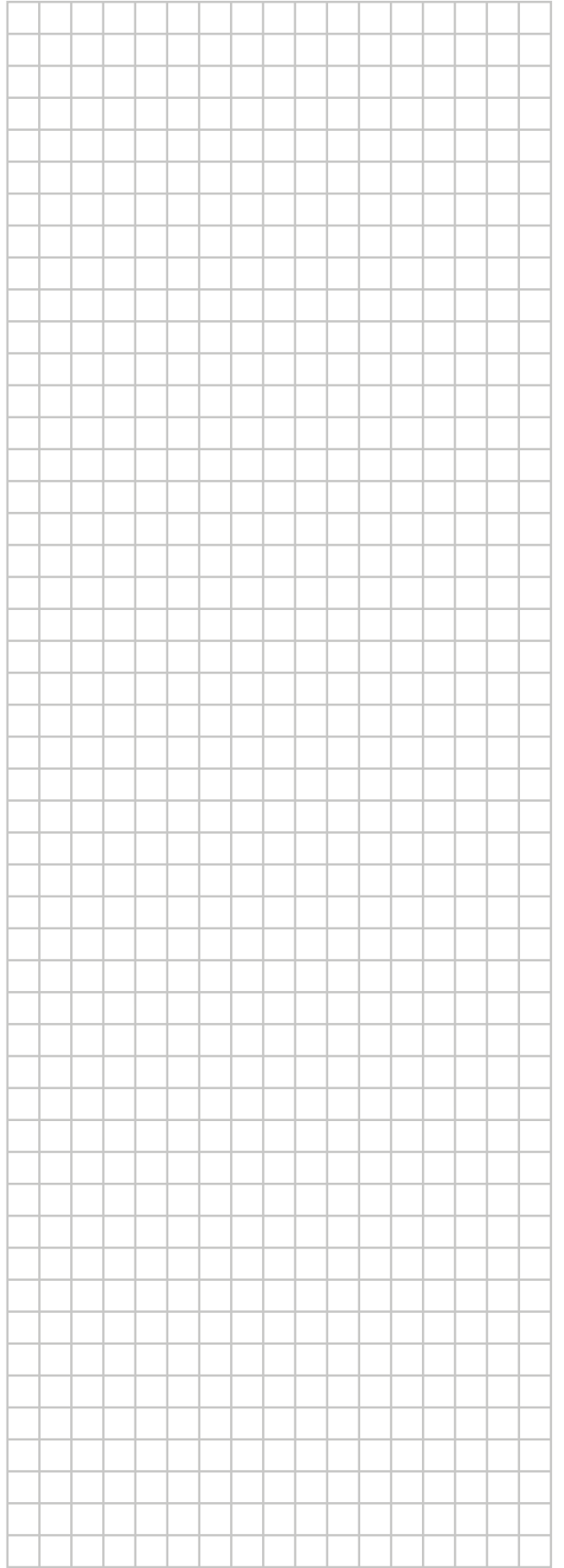

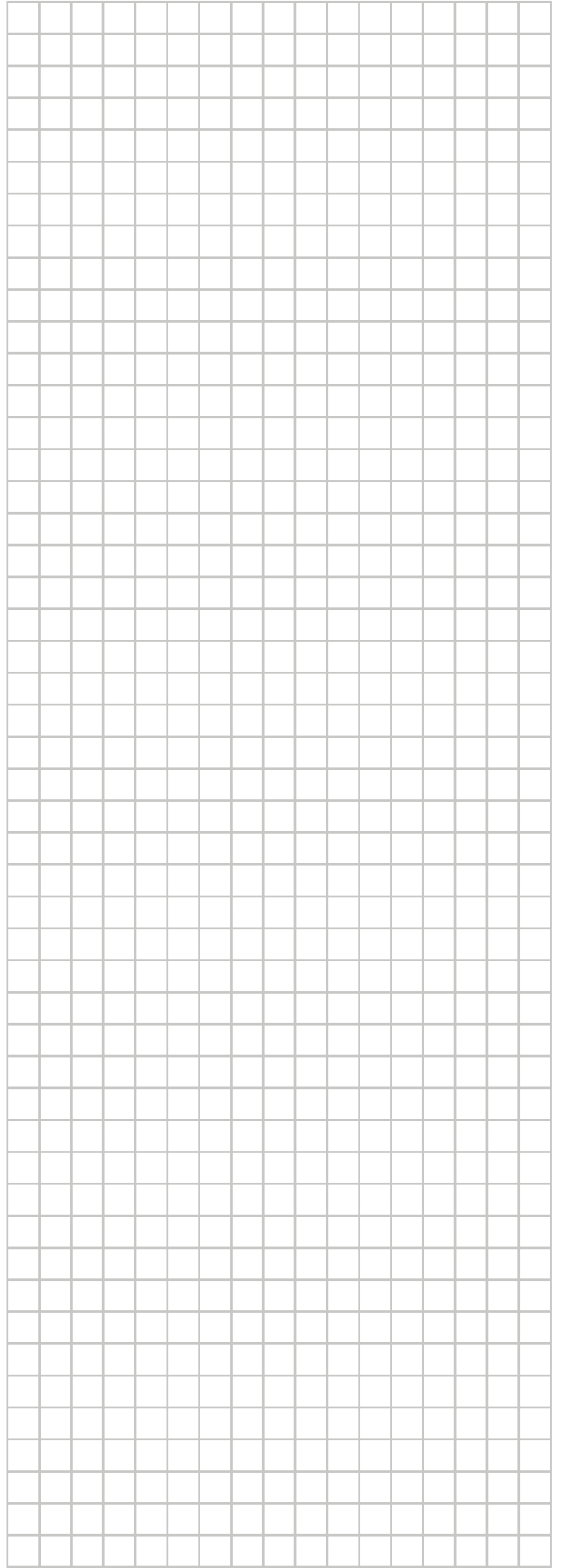

ERC



DAIKIN INDUSTRIES CZECH REPUBLIC s.r.o.
U Nové Hospody 1/1155, 301 00 Plzeň Skvrňany, Czech Republic

DAIKIN EUROPE N.V.
Zandvoordestraat 300, B-8400 Oostende, Belgium

Copyright 2021 Daikin

3P485919-15Y 2022.05